

White-Rodgers™

21M51U-843
Universal Integrated Two-Stage
120V Hot Surface Ignition Control Kit
INSTALLATION INSTRUCTIONS

FAILURE TO READ AND FOLLOW ALL INSTRUCTIONS CAREFULLY BEFORE INSTALLING OR OPERATING THIS CONTROL COULD CAUSE PERSONAL INJURY AND/OR PROPERTY DAMAGE.

DESCRIPTION

The 21M51U-843 is an aftermarket universal replacement control kit for two-stage furnace products with PSC blower and inducer motors.

This control replaces Goodman/Amana, Lennox/Armstrong, Trane/American Standard, and York applications.

TWINNING: 21M51U-843 can be twinned. Both control boards must be from the same manufacturer for proper functionality.

Parts included:

- 50M51-843 Integrated Furnace Control
- 21D64-2 HotRod Universal Ignitor Kit (120V)
- Trane Ignitor Mounting Bracket
- 3 – Mounting Screws
- 5 – Motor Lead Extensions
- Installation Instructions

SPECIFICATIONS

ELECTRICAL RATINGS:

Input Voltage: 120 VAC, 60 Hz (Class II transformer required)

Max. Input Current @ 24 VAC: 800mA + MV

Relay & Triac Load Ratings:

Gas Valve Relays: 1.5 amps @ 24 VAC, 60 Hz

Ignitor: 4.0 amps @ 132 VAC, 60 Hz

Inducer Relays: 2.2 FLA - 3.5 LRA @ 120 VAC

Circulator Relays: 14.5 FLA - 25.0 LRA @ 120 VAC

Humidifier Load: 1.0 A max @ 120 VAC

Electronic Air Cleaner Load: 1.0 A max @ 120 VAC

Flame Current Requirements:

Minimum current to ensure flame detection: 0.3 μ A DC*

*Measured with a DC microammeter in series with flame probe lead





Operating Temperature Range:

-40° to 175°F (-40 to 80°C)

Humidity Range:

5% to 93% relative humidity (non-condensing)

Gases Approved: Natural, Manufactured, Mixed, Liquid Petroleum, and LP Gas Air Mixtures are all approved for use.

 CAUTION	
	Risk of Electric Shock. Disconnect electric power to system until installation is complete. Do not use on circuit exceeding specified voltage. Higher voltage will damage control and could cause shock or fire hazard.
	
	This control is not intended for use in locations where it may come in contact with water.
	May cause flame rollout. Shut off main gas to heating system until installation is complete.

INSTALLATION

MOUNTING AND WIRING

Refer to Typical System Wiring Diagram on page 3

NOTE: All wiring should be installed according to local and national electrical codes and ordinances.

1. Disconnect electrical power and gas supply to unit, then remove unit access panel.
2. Mark and disconnect all wires from the existing control, then remove the old control.
3. Mount and new control board in the unit and reconnect all the wires.
4. Verify Stage Delay, Heat Off Delay, Trial for Ignition, Heat On Delay, and Cool Off Delay settings by matching prior boards configuration or refer to Dipswitch Configuration section of instructions and original OEM install manual and wiring diagrams.
5. **If replacing 50A51 control, set Trial for Ignition for 7 seconds.**

6. Secure any wiring with the provided cable ties as necessary.
7. Reinstall unit access panels and reconnect electric power and gas supply to the unit.
8. Verify unit operation by placing thermostat in heating mode and initiating a call for heat by adjusting thermostat 5 degrees above room temperature.

NOTES:

- Motor lead extensions are included to be used if the original wiring does not reach the control after mounting.
- **Lennox applications will require connection to the stand alone flame probe terminal.**
- The installer may have to modify existing ignitor hole to accommodate the larger 21D64-2 (ceramic diameter 0.394")
- **When replacing Amana 50A51-225, Amana 50A51-235, and York 50A51-243, "CIRC INPUT" is a redundant line voltage connection which should be taped and tied off.**

DIPSWITCH CONFIGURATION

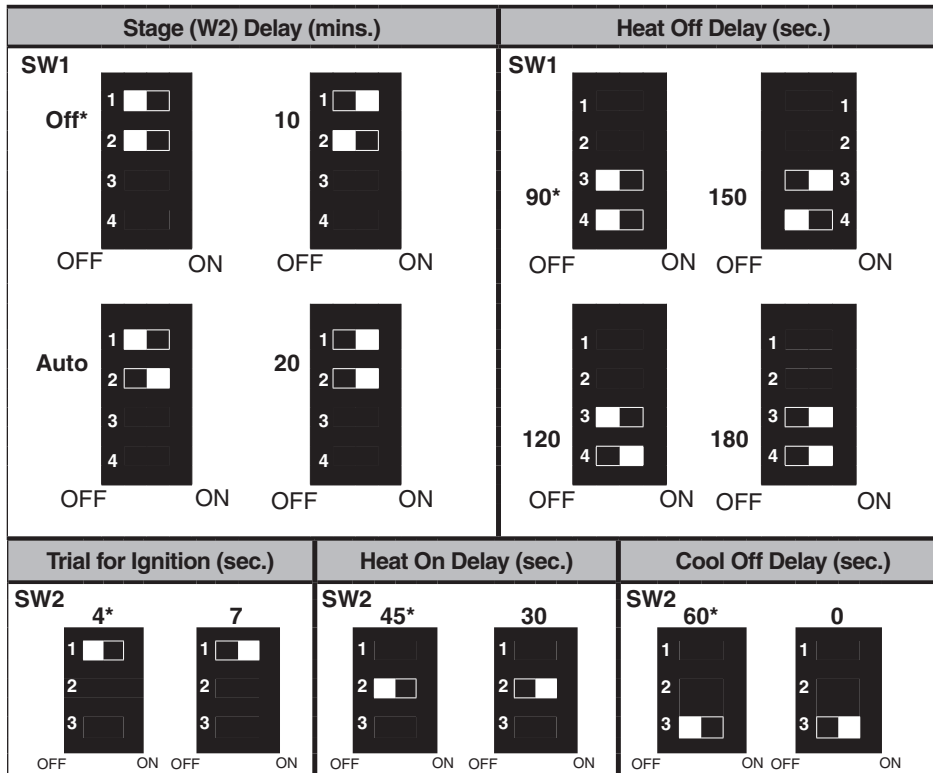

*default

NOTES:

- Cycle power after changes are made.
- For best results, set dip switches to prior boards configuration or refer to original OEM install manual for further details.

- Only use Stage W2 delay with single-stage thermostat.
- AUTO mode is based on an algorithm method of energizing the second stage gas valve based on the recent average of the heating duty cycle.

WIRING DIAGRAM

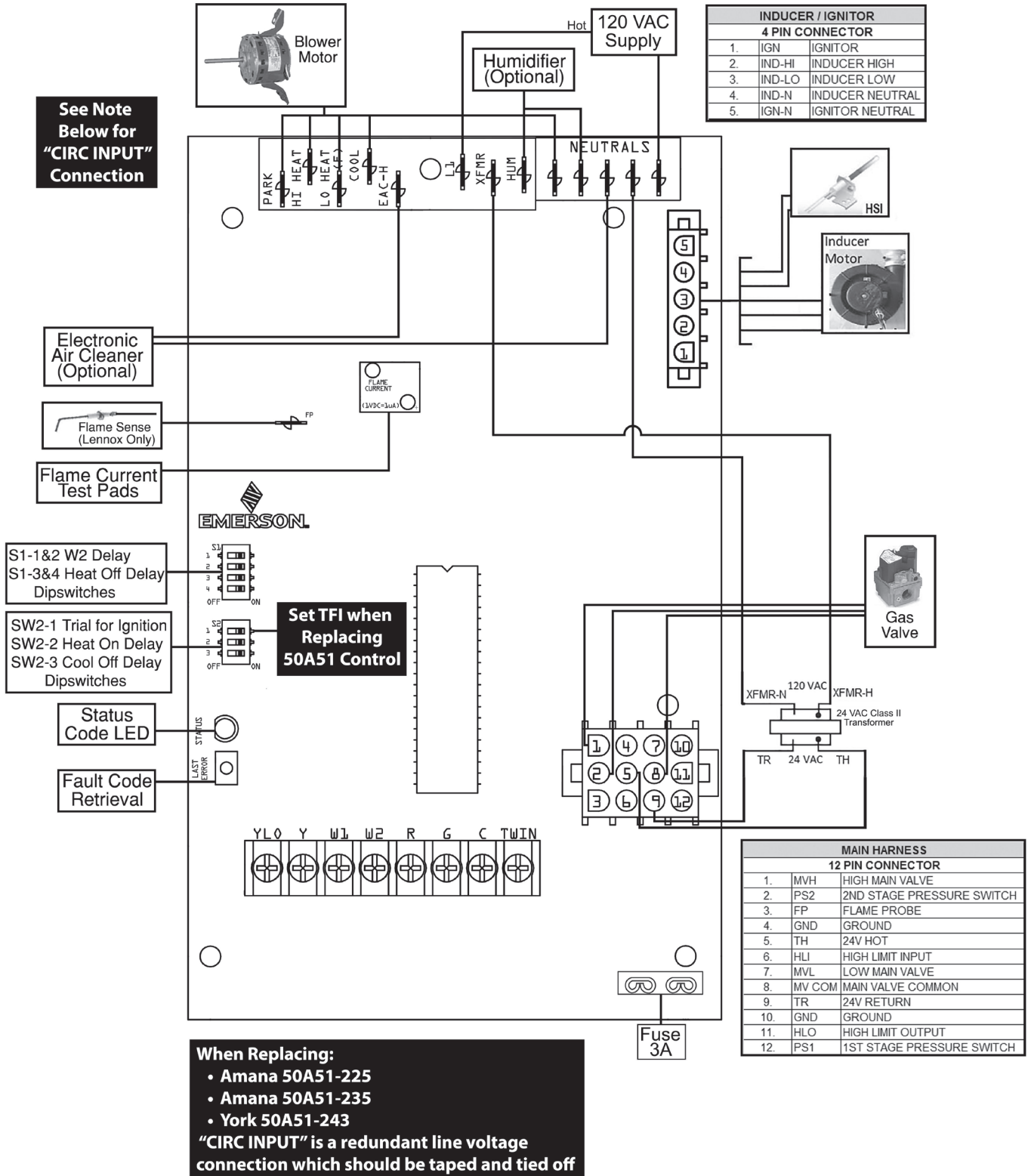

OPERATION

HEAT MODE

Output	Standby	Call for Heat	Self-Check	Pre-Purge		Ignition Warm-Up	Ignition Activation Period	Heat ON Delay	Heating until Thermostat is Satisfied	Post-Purge	Blower Off Delay	System Off
				15 s	17 s							
Thermostat - W2 Thermostat - W/W1												
High Speed Inducer (IND HI) Low Speed Inducer (IND LO)												
Pressure Switch (PS2)												
Pressure Switch (PS1)												
Ignitor												
Second Stage Gas (MVH) First Stage Gas Valve (MVL)												
Flame Sensor												
Blower (High Heat Speed) Blower (Low Heat Speed)												
Humidifier (120V)												
EAC												
LED					Amber LED - 1 flash				Amber LED - 2 flashes		Green LED - 1 flash	

*default

COOL MODE

Output	Standby	Call for Heat	Cool ON Delay	Cooling/Dehum until Thermostat is Satisfied	Blower Off Delay	System Off
Thermostat - Y Thermostat - YLO						
Outdoor Compressor						
Outdoor Fan						
Blower (Cool Speed) Blower (Low Heat Speed)						
EAC						
LED	Green LED Slow Flash					

*default

FAN MODE

Output	Standby	Call for Heat	Fan ON Delay	Fan until Thermostat is Satisfied	System Off
			2 sec		
Thermostat - G					
Blower (Lo Heat Speed)					
EAC					
LED	Green LED – 1 Flash				

TROUBLESHOOTING

Green LED Flash	Amber LED Flash	Red LED Flash	Error/Condition	Comments/Troubleshooting
		1	Flame sensed when no flame should be present	Verify the gas valve is operating and shutting down properly. Flame in burner assemble should extinguish promptly at the end of the cycle. Check orifices and gas pressure.
		2	Pressure switch stuck closed/ inducer error	Pressure switch stuck closed. Check switch function, verify inducer is turning off.
		3	1st-stage pressure switch stuck open/inducer error	Check pressure switch function and tubing. Verify inducer is turning on the pulling sufficient vacuum to engage switch.
		4	Open limit switch	Verify continuity through rollout switch circuit.
		5	Open rollout/open fuse detect	Verify continuity through rollout switch circuit, check fuse.
		6	1st-stage pressure switch cycle lockout	If the first stage pressure switch cycles 5 times (open, closed) during one call for heat from the thermostat the control will lockout. Check pressure switch for fluttering, inconsistent closure or poor vacuum pressure.
		7	External lockout (retries)	Failure to sense flame is often caused by carbon deposits on the flame sensor, a disconnected or shorted flame sensor lead or a poorly grounded furnace. Carbon deposits can be cleaned with emery cloth. Verify sensor is not contacting the burner and is located in a good position to sense flame. Check sensor lead for shorting and verify furnace is grounded properly.
		8	External lockout (ignition recycles exceeded where flame is established and then lost)	Check items for exceeded retries listed above and verify valve is not dropping out allowing flame to be established and then lost.
		9	Grounding or Reversed polarity	Verify the control and furnace are properly grounded. Check and reverse polarity (primary) if incorrect.
		10	Control valve contacts energized with no call for heat	Verify valve is not receiving voltage from a short. If a valve wiring is correct and condition persists, replace control.
		11	Limit switch open – possible blower failure overheating limit	Possible blower failure, restricted air flow through appliance or duct work. Verify continuity through limit switch circuit and correct overheating cause.
		12	Ignitor contact failure	Fault code indicates the control ignitor contacts are not functioning properly. Replace control.
		Solid	Internal fault condition	Control contacts for gas valve not operating or processor fault. Reset control. If condition persists replace control.

TROUBLESHOOTING

Green LED Flash	Amber LED Flash	Red LED Flash	Error/Condition	Comments/Troubleshooting
		Rapid	Twinning error	Check wire connections. If condition persists, replace control.
		3 Double	2nd-stage Pressure Switch Stuck Open/Inducer Error	Check pressure switch function and tubing. Verify inducer is turning on and pulling sufficient vacuum to engage switch.
	1		Normal Operation with call for first stage heat	Normal operation - first stage
	2		Normal Operation with call for second stage heat	Normal operation - second stage
	3		W2 present with no W1	Second stage call for heat on thermostat circuit with no call for first stage. Verify dip switches are set for two stage thermostat and check thermostat first stage circuit. Configured for a multi-stage thermostat the control will not initiate heating unless first stage call from thermostat is received.
	4		Y present with no G call	Control will allow cooling to operate with only a "Y" signal from the thermostat but will also trigger this code. Verify thermostat is energizing both "Y" and "G" on call for cool. Check "G" terminal connections.
	Rapid		Low flame sense current	Low flame sense current is often caused by carbon deposits on the flame sensor, a poorly grounded furnace or a mis-aligned flame sense probe. Carbon deposits can be cleaned with emery cloth. Check for improve furnace and module ground. Verify sensor is located in or very near flame as specified by the appliance manufacturer.
1			Call for cool	Normal operation.
Solid			Standby	Waiting for call from thermostat or receiving thermostat call for cool.

SYSTEM LOCKOUT AND DIAGNOSTIC FEATURES

FAULT RECALL

When the control is in standby mode (no call for heat or cool), press the "LAST ERROR" button for approximately one – five seconds. The LED will flash up to five stored fault codes, beginning with the most recent. If there are no fault codes in memory, the LED will flash two green flashes.

FAULT CODE RESET

When the control is in standby mode (no call for heat or cool), press the "LAST ERROR" button for five to ten seconds or until the diagnostic LED begins to rapid flash. The LED will flash three green flashes when the memory has been cleared.

CONTROL RESET

1. Interrupt the call for heat at the thermostat for at least one second but less than 20 seconds (if flame is sensed with the gas valve de-energized, interrupting the call for heat at the thermostat will not reset the control).
2. Interrupt the 24 VAC power at the control for at least 20 seconds. You may also need to reset the flame rollout sensor switch.
3. After 1 hour in lockout, the control will automatically reset itself.

White-Rodgers™

Emerson and White-Rodgers are trademarks of Emerson Electric Co. ©2017 Emerson Electric Co. All rights reserved.

white-rodgers.com
emerson.com



EMERSON™

LE FAIT DE NE PAS LIRE ET DE NE PAS RESPECTER SOIGNEUSEMENT TOUTES LES DIRECTIVES AVANT L'INSTALLATION OU L'UTILISATION DE CE RÉGULATEUR PEUT CAUSER DES BLESSURES OU DES DOMMAGES MATÉRIELS.

DESCRIPTION

21M51U-843 est une commande universelle du marché des pièces de rechange pour les fournaies bi-étages avec moteurs de souffleur et d'inducteur PSC.

Cette commande remplace les applications Goodman/Amara, Lennox/Armstrong, Trane/American Standard et York.

JUMELAGE : La commande 21M51U-843 peut être jumelée. Les deux panneaux de commande doivent provenir du même fabricant pour fonctionner correctement.

Pièces incluses :

- Commande de fournaie intégrée 50M51-843
- Trousse d'allumage universelle HotRod 21D64-2 (120 V)
- Ferrure de montage d'allumeur Trane
- 3 - Vis de montage
- 5 - Rallonges de fils du moteur
- Directives d'installation

SPÉCIFICATIONS

SPÉCIFICATIONS ÉLECTRIQUES :

Tension d'entrée : 24 V c.a., 60 Hz (transformateur classe II)

Courant max. à l'entrée @ 24 V c.a. : 800mA + MV

Charges de relais et Triac :

Relais du robinet à gaz : 1,5 A @ 25 V c.a. 60 Hz

Allumeur 1,5 A @ 25 V c.a. 60 Hz

Relais de l'inducteur : 2,2 FLA – 3,5 LRA à 120 V c.a.

Relais du ventilateur : 14,5 FLA – 25,0 LRA à 120 V c.a.

Charge de l'humidificateur : 1,0 A à 120 V c.a.

Charge de purificateur d'air électronique : 1,0 A à 120 V c.a.

Exigences de courant pour la flamme :

Courant minimum requis pour assurer la détection de la flamme : 0,3 μ A c.c.*

*Mesuré à l'aide d'un microampèremètre c.c. en série avec le fil du détecteur de flamme

Planche thermique de fonctionnement :

de -40 °C à 80 °C (de -40 °F à 175 °F)

Plage d'humidité :

Humidité relative de 5 % à 93 % (sans condensation)

Gaz approuvés : le gaz naturel, le gaz manufacturé, le gaz mélangé, les gaz de pétrole liquéfiés et les mélanges de gaz de pétrole liquéfiés et d'air sont tous approuvés.

 MISE EN GARDE	
	Risque de décharge électrique. Débranchez l'alimentation électrique du système jusqu'à ce que l'installation soit terminée. N'utilisez pas cet appareil sur des circuits dont la tension est supérieure à celle indiquée. Une tension plus élevée endommagera la commande et pourrait présenter un risque de décharge électrique ou d'incendie.
	
	Cette commande n'est pas conçue pour être utilisée dans les endroits où elle peut entrer en contact avec de l'eau.
	Peut causer un débordement de flamme. Coupez l'alimentation de gaz principale au système de chauffage jusqu'à ce que l'installation soit terminée.

INSTALLATION

MONTAGE ET CÂBLAGE

Consultez le Schéma de câblage typique du système en page 3

REMARQUE : Tout le câblage doit être installé conformément aux codes et ordonnances locaux et nationaux de l'électricité.

- Débranchez l'alimentation électrique et l'alimentation de gaz de l'appareil, puis retirez le panneau d'accès de l'appareil.
- Marquez et débranchez tous les fils de la commande existante, puis retirez cette commande.
- Montez le nouveau panneau de commande dans l'appareil et reconnectez tous les fils.
- Vérifiez les réglages du délai d'étagage, du délai d'arrêt du chauffage, de l'essai d'allumage, du délai de démarrage du chauffage et du délai d'arrêt de la climatisation en jumelant les configurations des tableaux précédents ou consultez la section Configuration des commutateurs DIP du mode d'emploi ainsi que le guide d'installation du fabricant d'origine et les schémas de câblage.
- Si vous remplacez une commande 50A51, réglez l'Essai d'allumage sur 7 secondes.

- Fixez tous les fils à l'aide des attaches pour fils fournies.
- Réinstallez les panneaux d'accès de l'appareil et rebranchez l'alimentation électrique et l'alimentation en gaz de l'appareil.
- Vérifiez le fonctionnement de l'appareil en plaçant le thermostat en mode chauffage, puis démarrez le chauffage en ajustant le thermostat 5 degrés au-dessus de la température ambiante.

REMARQUES :

- Des rallonges de fils du moteur sont inclus au cas où les fils originaux n'atteindraient pas la commande après le montage.
- Les applications Lennox requièrent le branchement à la borne du détecteur de flamme autonome.**
- L'installateur pourrait devoir modifier le trou existant de l'allumeur pour qu'il convienne au module 21D64-2 qui est plus large (diamètre de la céramique 0,394 po).
- Lorsque l'on remplace un module Amana 50A51-225, Amana 50A51-235 ou York 50A51-243, le branchement « CIRC INPUT » est superflu et il doit être couvert de ruban et attaché.**

CONFIGURATION DES COMMUTATEURS DIP

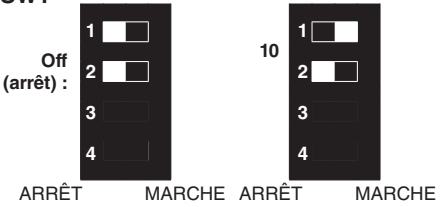
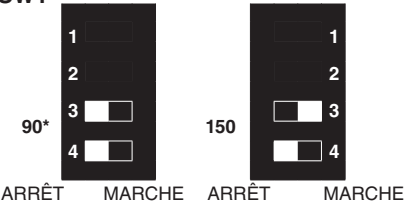
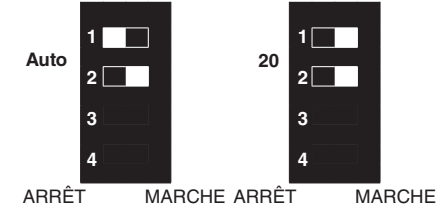
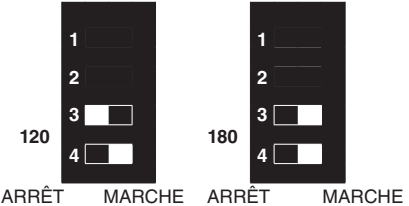
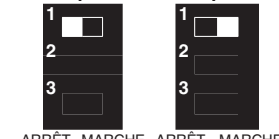
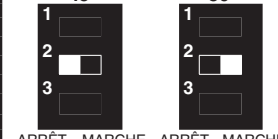
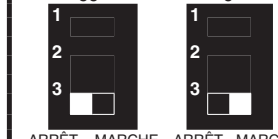
Délai d'étagage (W2) (min)				Délai d'arrêt du chauffage (s)			
SW1 Off (arrêt) : 10 				SW1 90* 150 			
ARRÊT MARCHÉ ARRÊT MARCHÉ				ARRÊT MARCHÉ ARRÊT MARCHÉ			
SW1 Auto 20 				SW1 120 180 			
ARRÊT MARCHÉ ARRÊT MARCHÉ				ARRÊT MARCHÉ ARRÊT MARCHÉ			
Période d'essai d'allumage (s)		Délai de mise en marche du chauffage (s)		Délai arrêt clim. (s)			
SW2 4* 7 		SW2 45* 30 		SW2 60* 0 			
ARRÊT MARCHÉ ARRÊT MARCHÉ		ARRÊT MARCHÉ ARRÊT MARCHÉ		ARRÊT MARCHÉ ARRÊT MARCHÉ			

*défaut

REMARQUES :

- Remettez l'alimentation après tout changement.
- Pour de meilleurs résultats, réglez les commutateurs DIP sur la configuration des tableaux précédents ou consultez le guide d'installation du fabricant d'origine pour plus de détails.
- Utilisez seulement le délai d'étagage W2 avec un thermostat mono-étagage.
- Le mode AUTO est basé sur une méthode algorithmique de mise sous tension du robinet de gaz du second étage en fonction de la moyenne récente du cycle de chauffage.

SCHÉMA DE CÂBLAGE

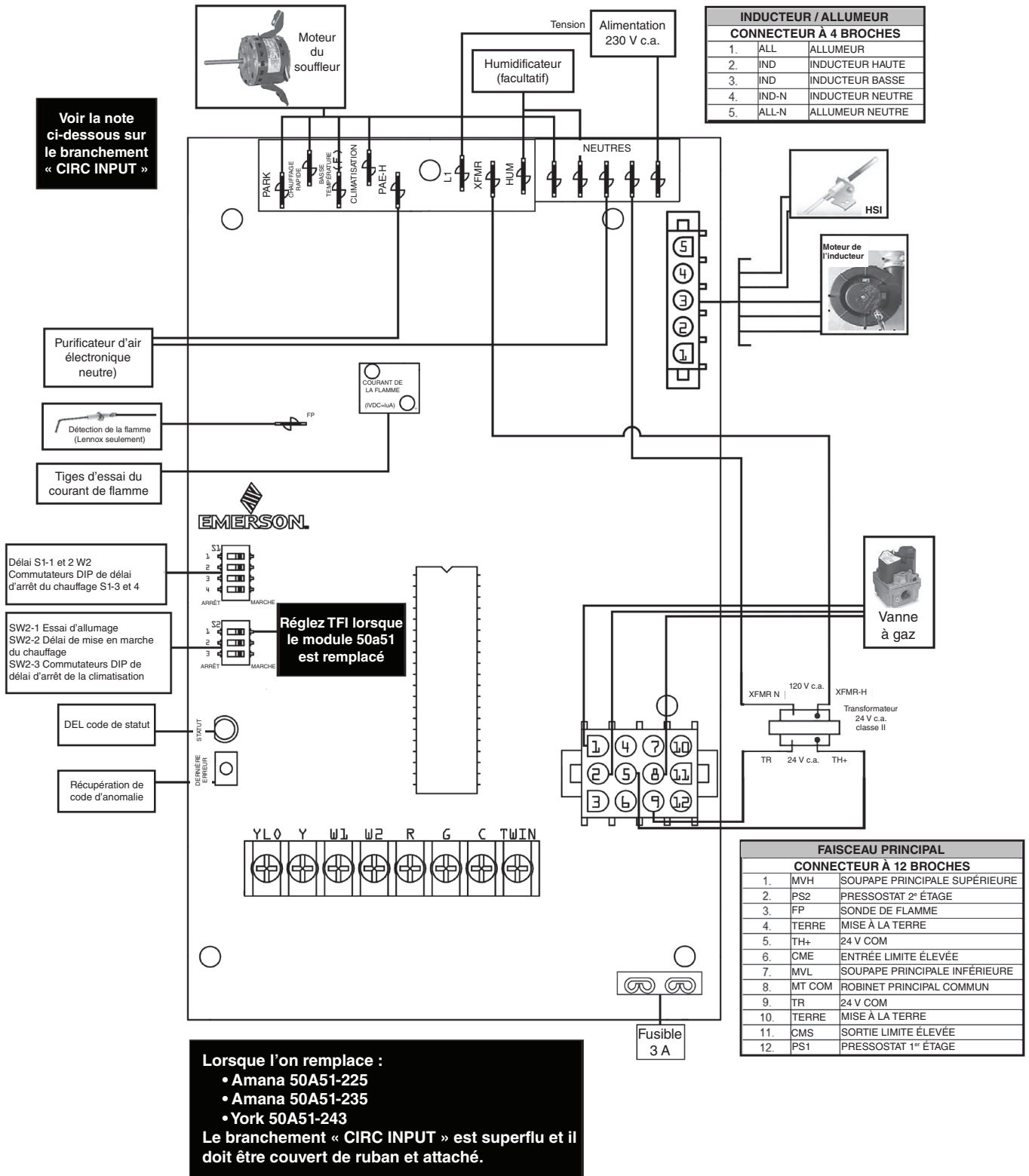

FONCTIONNEMENT

MODE CHAUFFAGE

Sortie	En attente	Commande chauff.	Auto-vérification	Pré-purge	Réchauffement de l'allumeur	Période d'activation d'allumage	Délai de mise en marche du chauffage	Chauffage jusqu'au réglage du thermostat	Post-purge	Délai d'arrêt du souffleur	Arrêt du système
				15 s	17 s	3 s	30, *45 s		15 s	*90, 120, 150, 180 s	
Thermostat – W2 Thermostat – W/W1											
Inducteur grande vitesse (IND HI) Inducteur vitesse basse (IND LO)											
Pressostat (PS2)											
Pressostat (PS1)											
Allumeur Gaz second étage (MVH) Robinet de gaz premier étage (MVL)											
Capteur de flamme Souffleur (vitesse de chauffage rapide) Souffleur (vitesse de chauffage lent)											
Humidificateur (120 V)											
EAC											
DEL				DEL ambrée – 1 clignotement					DEL ambrée – 2 clignotements		DEL verte – 1 clignotement

*défaut

MODE CLIMATISATION

Sortie	En attente	Commande chauff.	Délai mise en marche clim.	Climatisation/Déshumidification jusqu'au réglage du thermostat	Délai d'arrêt du souffleur	Arrêt du système
			5 s		0, *60 s	
Thermostat – Y Thermostat – Déshum.						
Compresseur extérieur						
Ventilateur extérieur Souffleur (vitesse de climatisation) Souffleur (vitesse de chauffage lent)						
EAC						
DEL				DEL verte – clignotement lent		

*défaut

MODE VENTILATEUR

Sortie	En attente	Commande chauff.	Délai de mise en marche du ventilateur	Ventilateur jusqu'au réglage du thermostat	Arrêt du système
			2 s		
Thermostat – G					
Souffleur (vitesse de chauffage lent)					
EAC					
DEL	DEL verte – 1 clignotement				

DÉPANNAGE

DEL verte clignotante	DEL ambree clignotante	DEL rouge clignotante	Erreur/Problème	Commentaires/Dépannage
		1	Flamme détectée quand aucune flamme ne devrait être présente	Vérifiez que le robinet de gaz fonctionne et se ferme correctement. La flamme devrait s'éteindre promptement dans le brûleur à la fin du cycle. Vérifiez les orifices et la pression de gaz.
		2	Manostat coincé en position fermée / Erreur d'inducteur	Manostat coincé en position fermée. Vérifiez le fonctionnement du commutateur, et assurez-vous que l'inducteur se ferme.
		3	Manostat 1 ^{er} étage coincé en position ouverte / Erreur d'inducteur	Vérifiez le fonctionnement du manostat et des tuyaux. Assurez-vous que l'inducteur s'allume et qu'il tire suffisamment de pression pour enclencher le manostat.
		4	Commutateur de sécurité rapide	Vérifiez la continuité à travers le circuit du commutateur de roulement.
		5	Commutateur de roulement ouvert / Détection de fusible sauté	Vérifiez la continuité à travers le circuit du limiteur de retour de flamme, vérifiez le fusible.
		6	Verrouillage du cycle du pressostat 1 ^{er} étage	Lorsque le pressostat premier étage effectue 5 cycles (ouvert, fermé) pendant une demande de chauffage du thermostat, le module se verrouille. Vérifiez si le pressostat vibre ou se ferme incorrectement ou si la pression de vide est faible.
		7	Verrouillage à l'extérieur (réessais)	La non-détection de la flamme est souvent causée par des dépôts de carbone sur le capteur de flamme, un fil de capteur de flamme débranché ou court-circuité, ou une fournaise mal mise à la terre. Les dépôts de carbone peuvent être nettoyés avec une toile émeri. Assurez-vous que le capteur ne touche pas au brûleur et qu'il est placé dans une bonne position pour détecter la flamme. Vérifiez le fil du capteur pour trouver tout court-circuit et assurez-vous que la fournaise est mise à la terre correctement.
		8	Verrouillage extérieur (les cycles d'allumage répétés sont dépassés lorsque la flamme s'allume puis s'éteint)	Vérifiez les points afférents au nombre d'essais dépassé ci-dessus et assurez-vous que la soupape ne s'affaisse pas pour permettre à la flamme de s'établir puis de s'enfoncer.
		9	Mise à la terre ou polarité inversée	Assurez-vous que le module de commande et la fournaise sont correctement mis à la terre. Vérifiez et inversez la polarité (primaire) si elle est incorrecte.
		10	Les bornes de la soupape de commande sont sous tension, mais il n'y a pas de demande de chauffage	Assurez-vous que la soupape n'est pas alimentée par un court-circuit. Si le câblage de la soupape est correct et que la condition persiste, remplacez le module.
		11	Interrupteur à maximum ouvert – limite de surchauffe du souffleur possible	Défaillance possible du souffleur, débit d'air restreint à travers l'appareil ou les conduites. Vérifiez la continuité à travers le circuit de l'interrupteur à maximum et corrigez la cause de la surchauffe.
		12	Défaillance du contact de l'allumeur	Le code d'erreur indique que les contacts de l'allumeur ne fonctionnent pas correctement. Remplacez le contrôleur.
		Constante	Défectuosité interne	Les contacts du module pour le robinet de gaz ne fonctionnent pas ou il y a erreur du processeur. Réinitialisez la commande. Si l'erreur persiste, remplacez la commande.

DÉPANNAGE

DEL verte clignotante	DEL ambrée clignotante	DEL rouge clignotante	Erreur/Problème	Commentaires/Dépannage
		Clignotement rapide	Erreur de jumelage	Vérifiez les branchements. Si l'erreur persiste, remplacez la commande.
		3 double	Manostat 2 ^e étage coincé en position ouverte / Erreur d'inducteur	Vérifiez le fonctionnement du manostat et des tuyaux. Assurez-vous que l'inducteur démarre et qu'il tire suffisamment de vide pour enclencher le commutateur.
	1		Fonctionnement normal avec demande de chauffage premier étage	Fonctionnement normal – premier étage
	2		Fonctionnement normal avec demande de chauffage second étage	Fonctionnement normal – second étage
	3		W2 présent sans W1	Demande de chauffage second étage sur le circuit du thermostat sans demande premier étage. Assurez-vous que les commutateurs DIP sont réglés pour un thermostat bi-étages et vérifiez le circuit premier étage du thermostat. Configurée pour un thermostat multi-étages, la commande n'initiera pas de demande de chauffage à moins que le thermostat n'émette une commande premier étage.
	4		Borne Y présente sans commande G	La commande permet à la climatisation de fonctionner avec un signal « Y » seulement du thermostat, mais elle déclenche également ce code. Assurez-vous que le thermostat met les bornes « Y » et « G » sous tension sur demande de climatisation. Vérifiez les branchements de la borne « G ».
	Clignotement rapide		Courant de détection de flamme faible	Le courant de détection de flamme faible est souvent causé par des dépôts de carbone sur le capteur de flamme, une fournaise mal mise à la terre ou une sonde de capteur de flamme mal alignée. Les dépôts de carbone peuvent être nettoyés avec une toile d'émeri. Vérifiez et améliorez la mise à la terre de la fournaise et du module. Assurez-vous que le capteur est placé dans la flamme ou près de celle-ci, tel que recommandé par le fabricant de l'appareil.
1			Commande de climatisation	Fonctionnement normal
Constante			En attente	Attente d'une commande du thermostat ou réception d'une demande de climatisation du thermostat.

VERROUILLAGE DU SYSTÈME ET FONCTIONS DE DIAGNOSTIC

RAPPEL D'ALERTE

Lorsque la commande est en mode d'attente (aucune demande de chauffage ni de climatisation), enfoncez le bouton « LAST ERROR » pendant environ une à cinq secondes. La DEL clignote jusqu'à cinq codes d'erreur sauvegardés, en commençant par le plus récent. S'il n'y a aucun code d'erreur en mémoire, la DEL émet deux clignotements verts.

RÉINITIALISATION DU CODE D'ERREUR

Lorsque la commande est en mode d'attente (aucune demande de chauffage ni de climatisation), enfoncez le bouton « LAST ERROR » pendant cinq à dix secondes ou jusqu'à ce que le témoin DEL commence à clignoter rapidement. La DEL émet trois clignotements verts lorsque la mémoire a été effacée.

RÉINITIALISATION DE LA COMMANDE

1. Coupez la demande de chauffage au thermostat pendant au moins une seconde, mais moins de 20 secondes (si une flamme est détectée pendant que le robinet de gaz est coupé, l'interruption de la demande de chauffage au thermostat ne réinitialisera pas le module de commande).
2. Coupez l'alimentation 24 V c.a. au contrôleur pendant au moins 20 secondes. Il pourrait aussi être nécessaire de réinitialiser le capteur de flamme.
3. Après une heure de verrouillage, la commande se réinitialise automatiquement d'elle-même.

White-Rodgers™

Emerson et White-Rodgers sont des marques de commerce d'Emerson Electric Co. ©2017 Emerson Electric Co. Tous droits réservés.

white-rodgers.com
emerson.com



EMERSON™